

# Лошадка

3↘ 5→ 3↘ 1↗ 2↖ 3↑ 1→ 1↑ 1→  
1↑ 1→ 1↑ 1← 1↓ 1← 1↓ 1← 1↓  
6← 2↖ 1← 2↑ 1↖ 1↓ 2↖ 1↘ 1↗  
1→ 1↘ 3↓ 1↖ 1↘

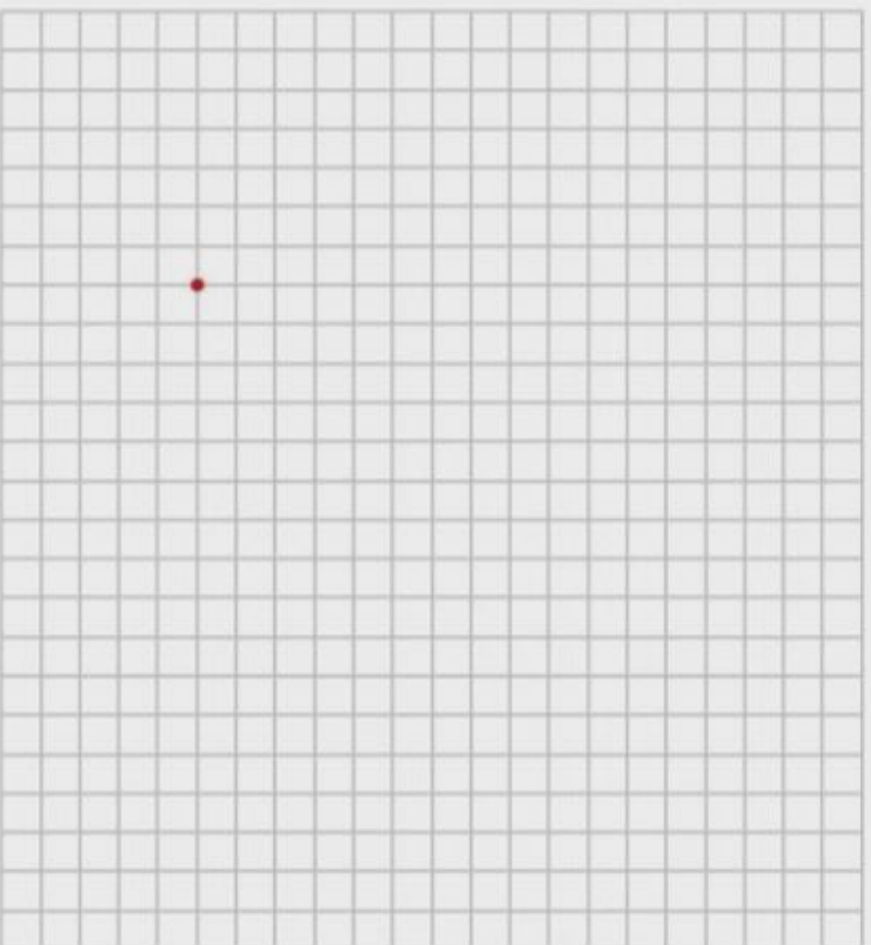

# Робот

1↓ 2← 3↑ 1← 3↓ 2← 1↑ 1→ 5↑  
2← 1↑ 3→ 1↑ 1← 3↑ 3→ 3↓ 1←  
1↓ 3→ 1↓ 2← 5↓ 1→

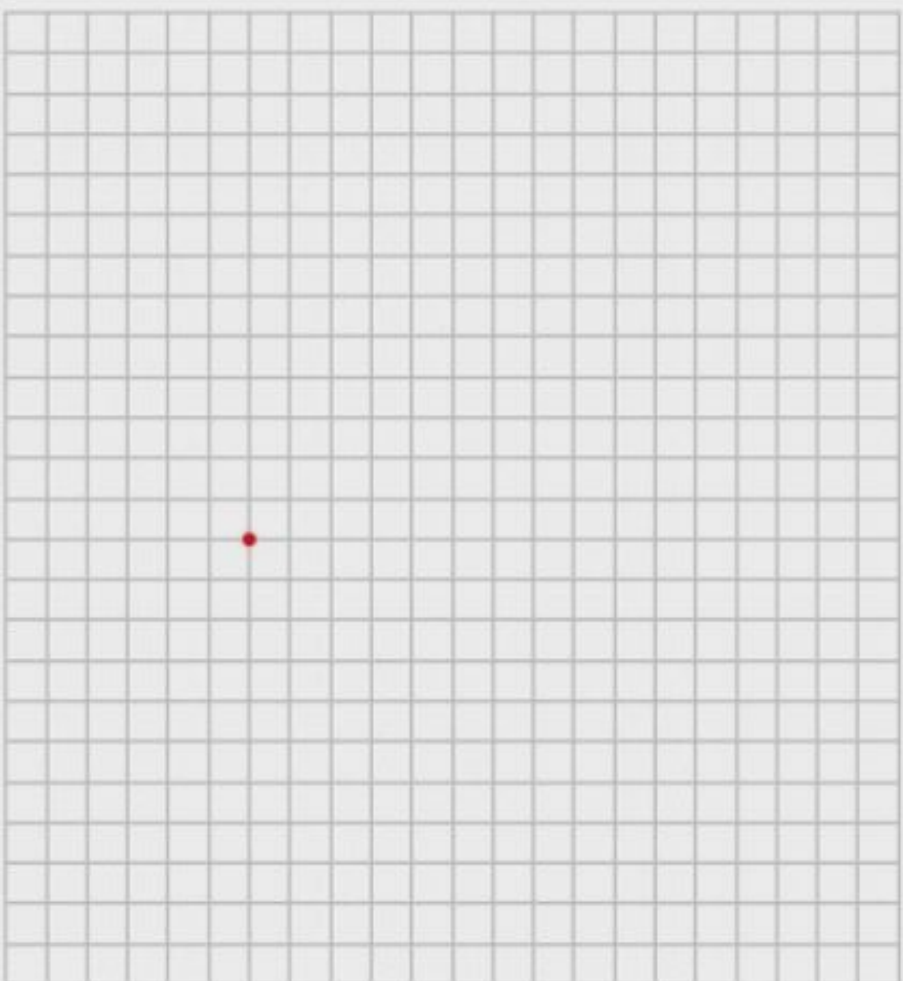

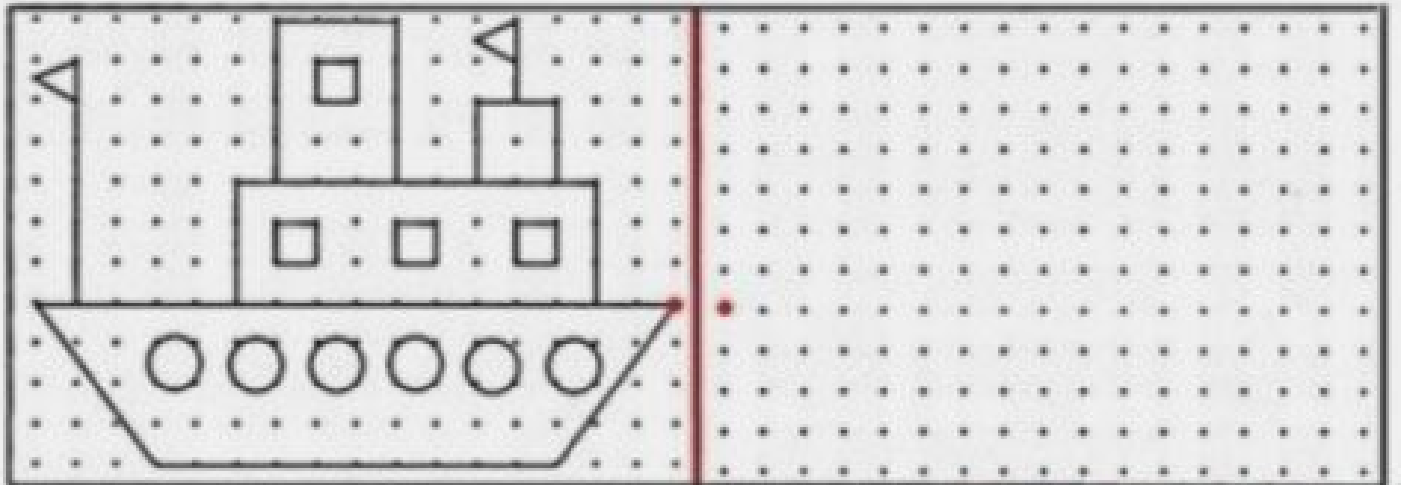
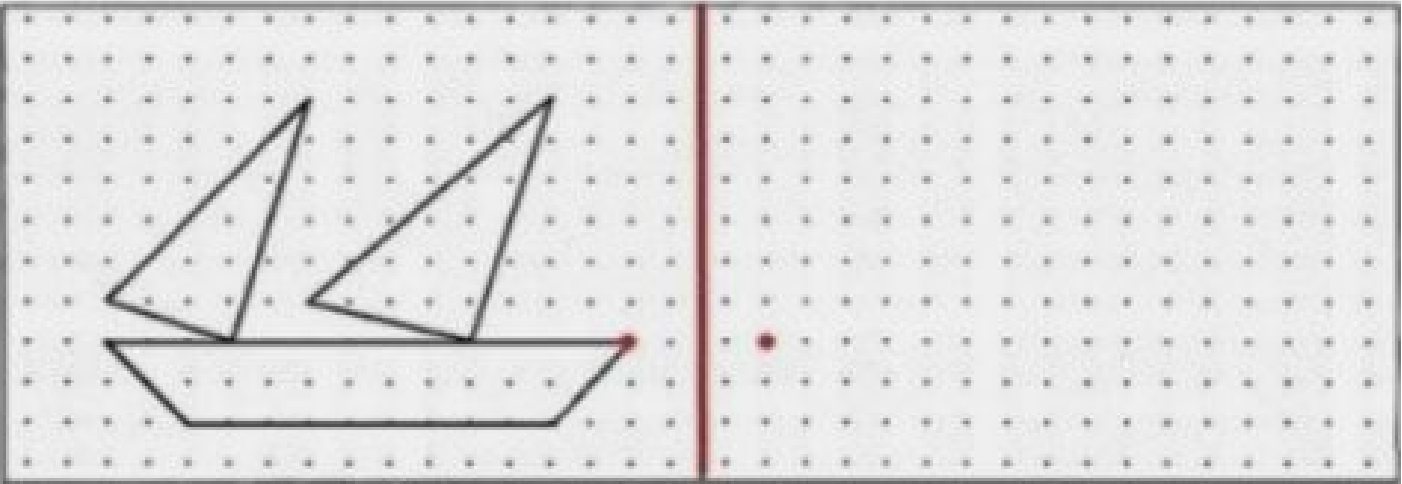
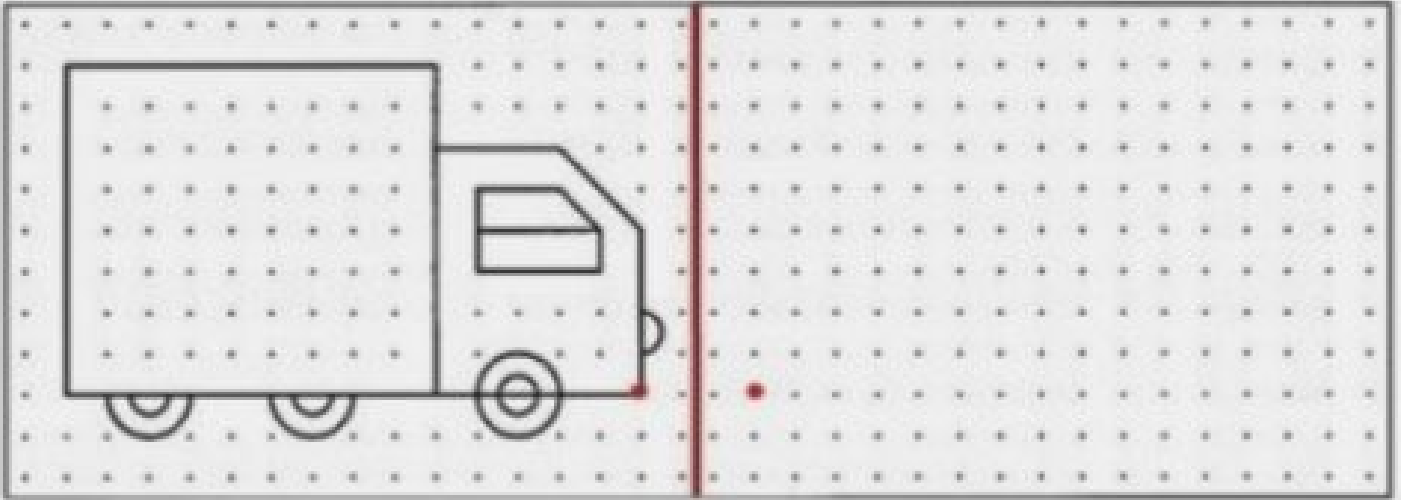

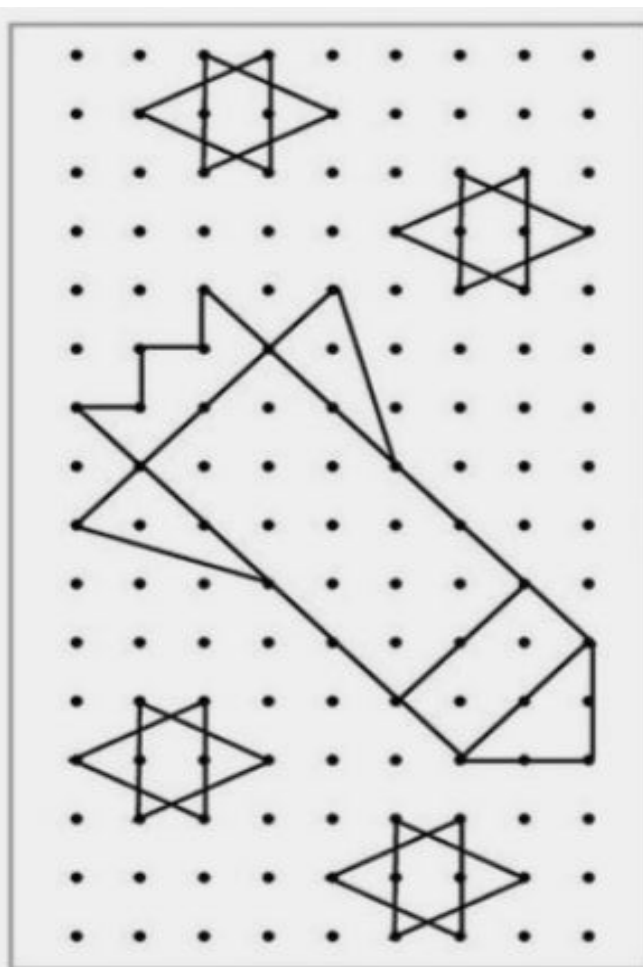
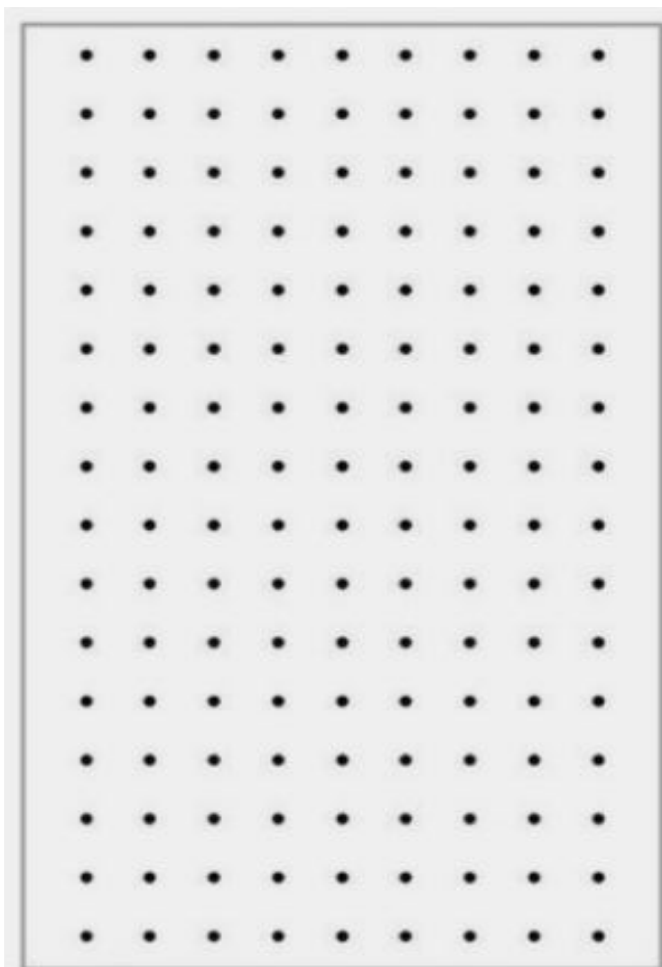



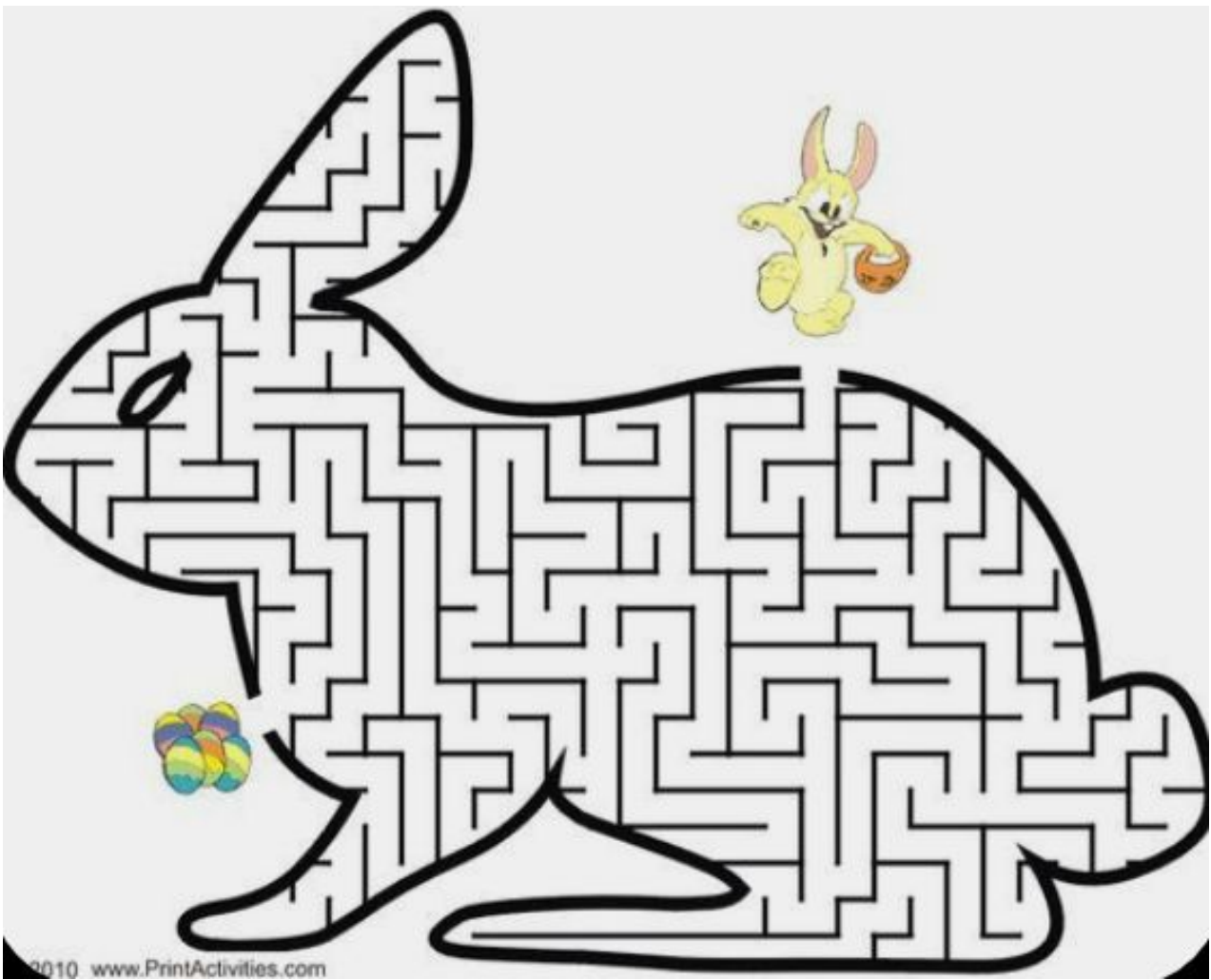

©2010 www.PrintActivities.com

Раскрась каждую вторую девочку красным цветом, каждого третьего мальчишка — зелёным цветом, каждый четвёртый зонтик — жёлтым, а каждый пятый домик — синим

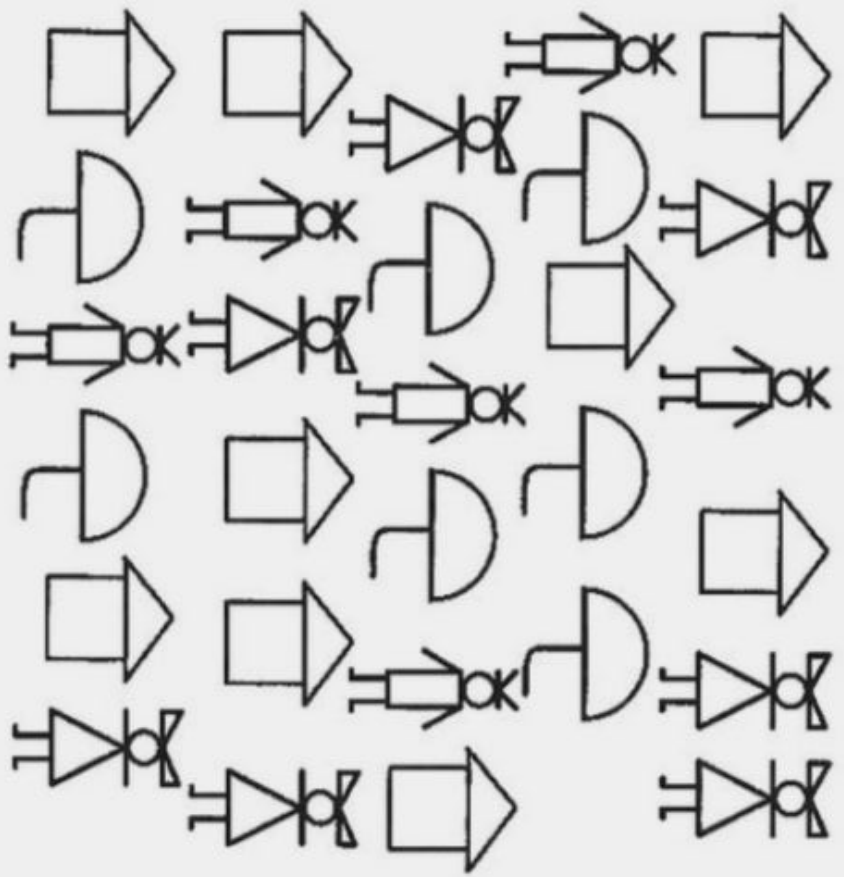

1	2	3	4	5	1	2	3	4	5					
---	---	---	---	---	---	---	---	---	---	--	--	--	--	--



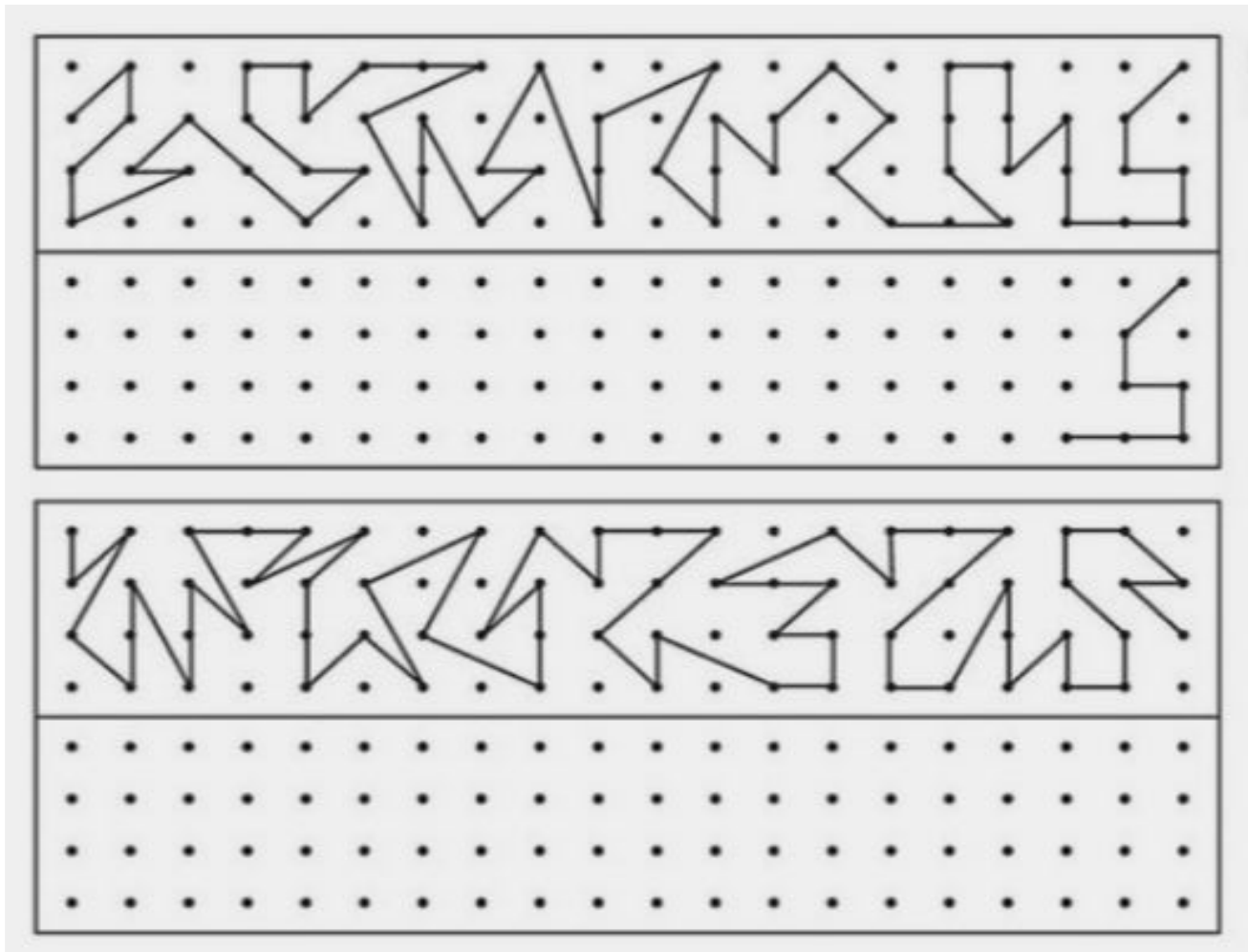
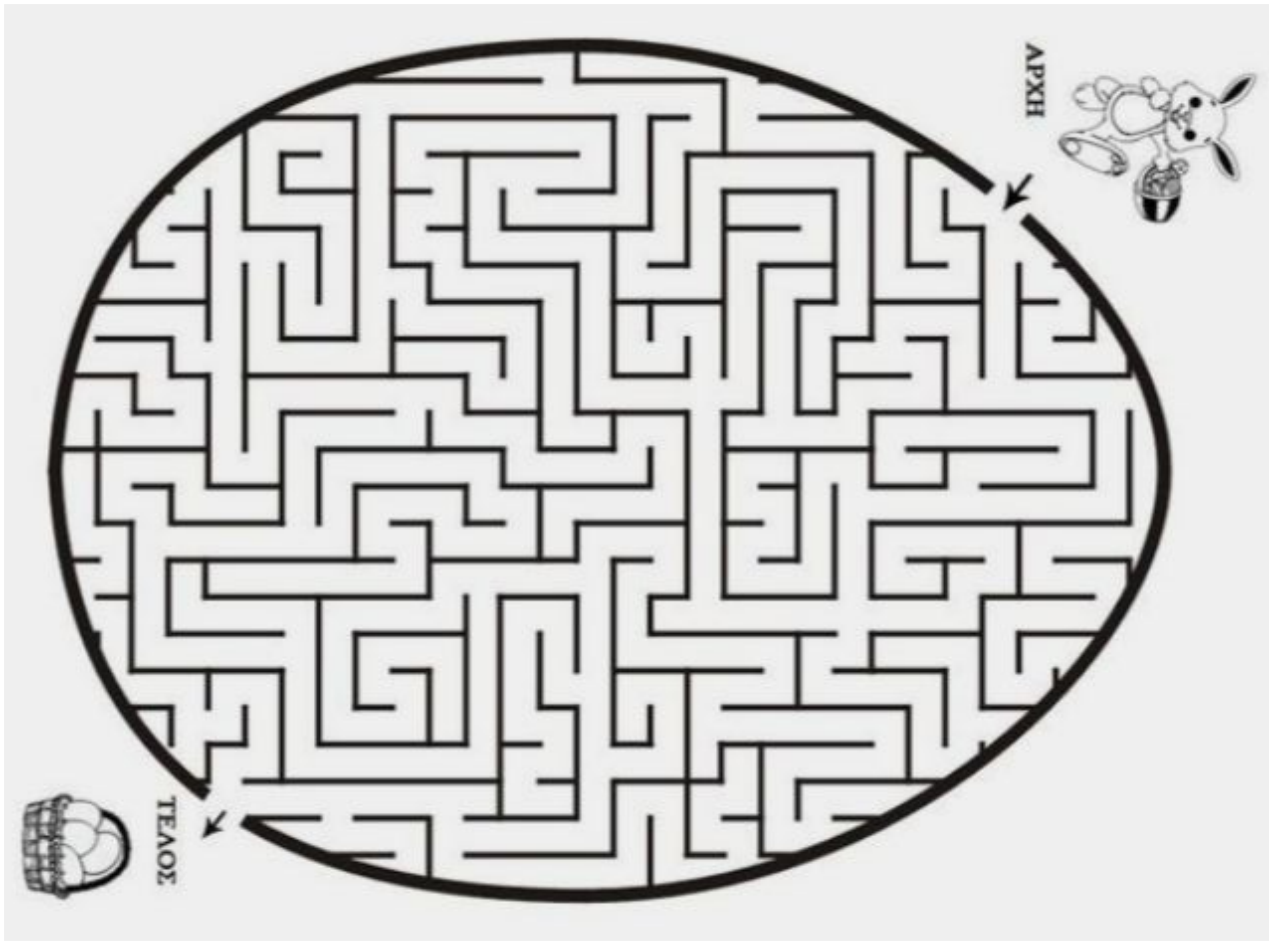



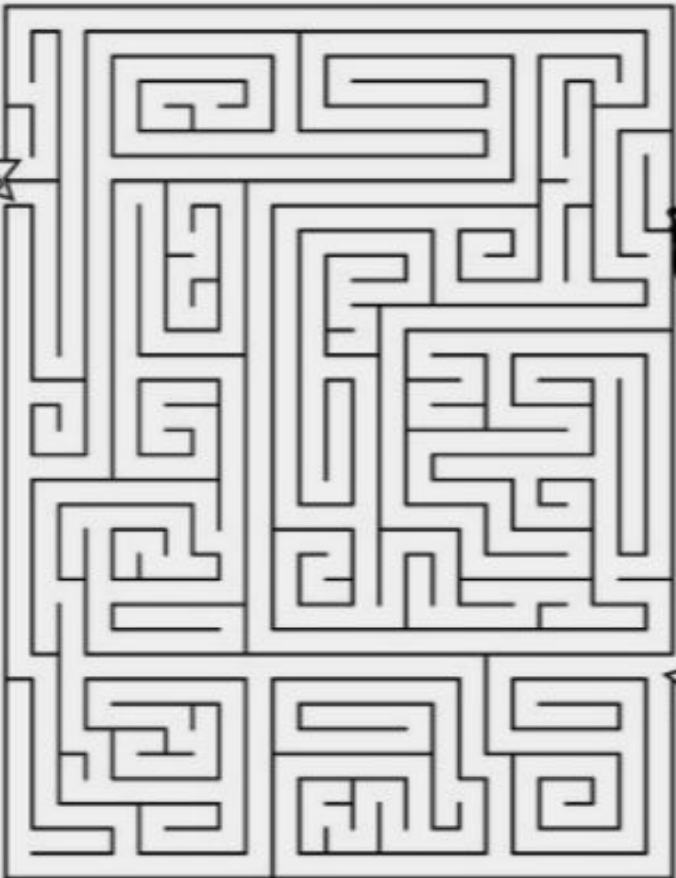
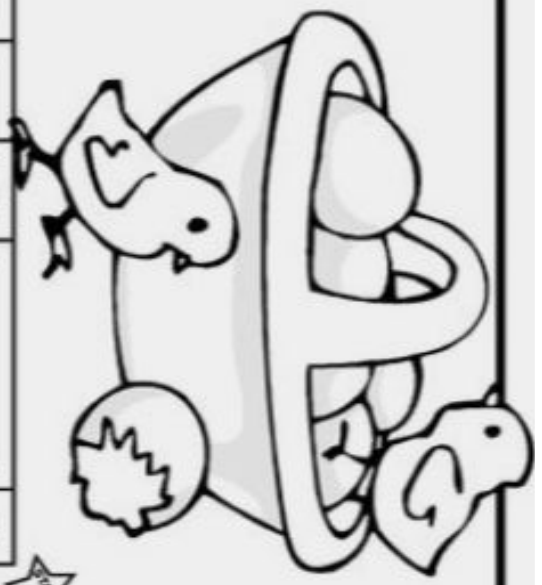

ANIMAL JR

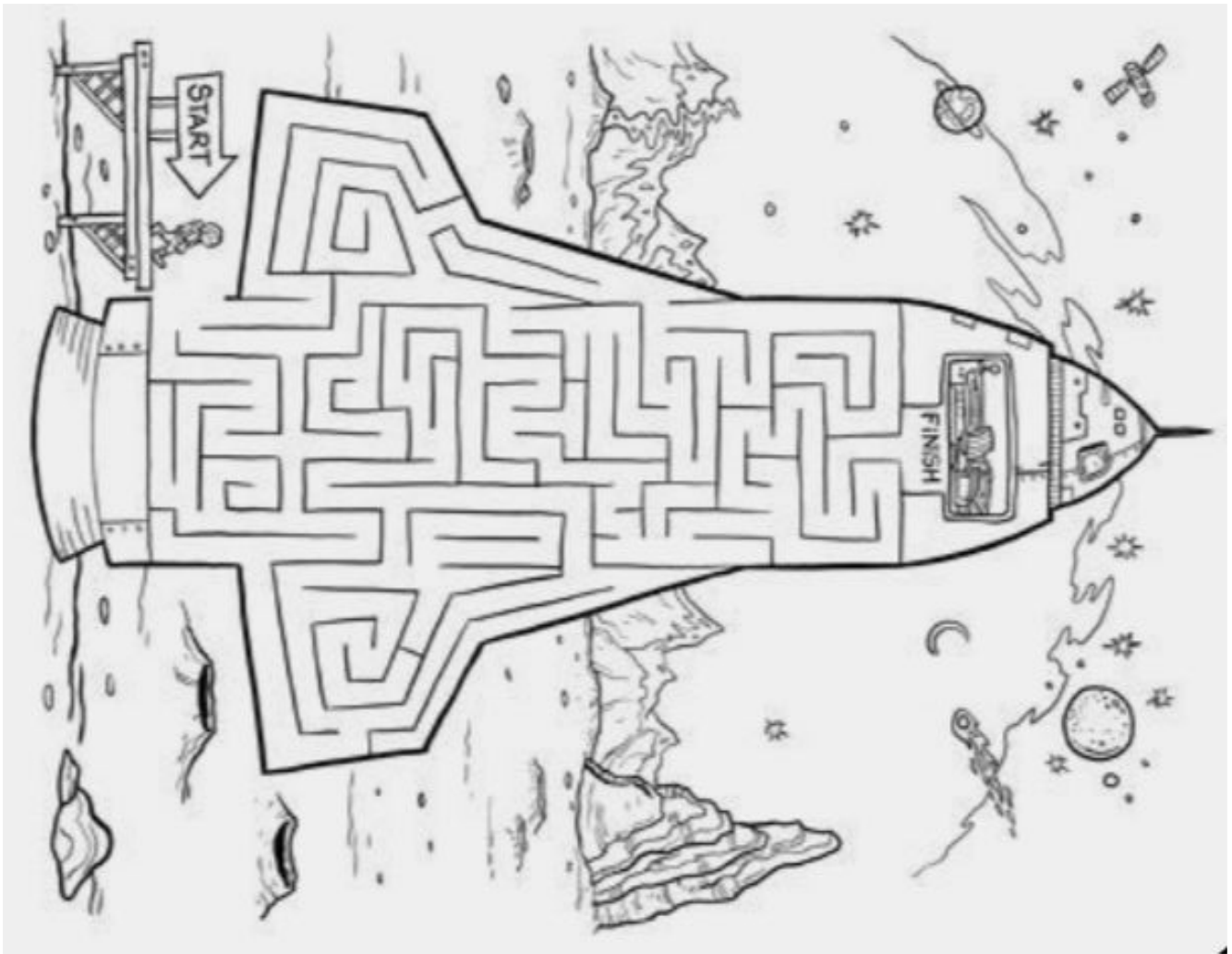



Повтори рисунок

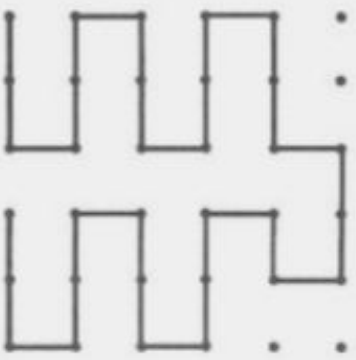
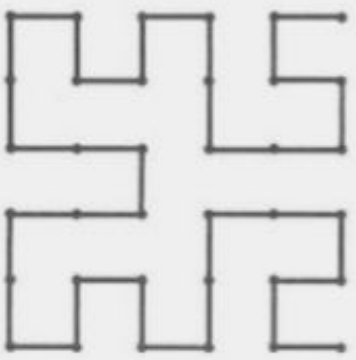
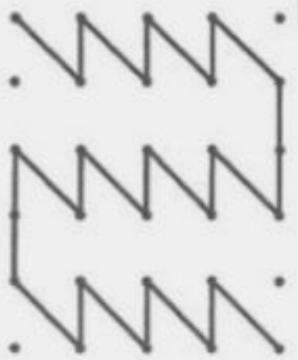

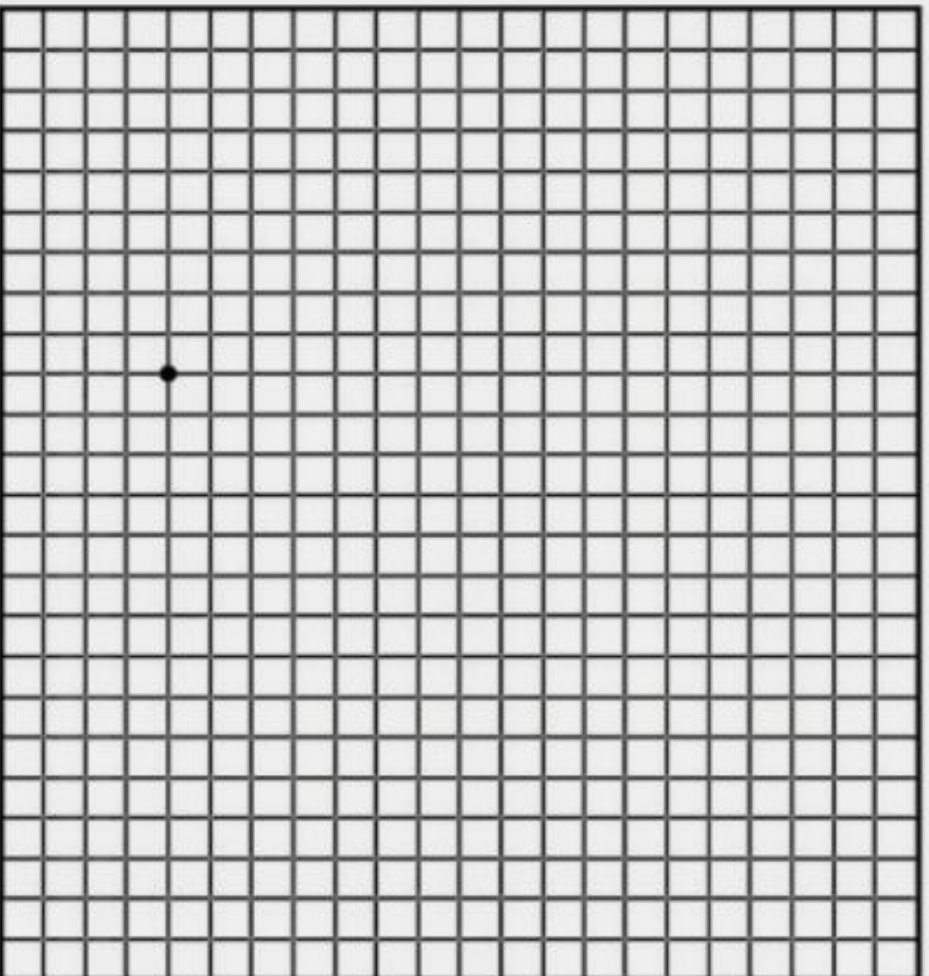

### Собака 1

- 2↑ 4→ 2↓ 1→ 4↑ 1→ 1↑ 1← 1↓
- 5← 3↑ 1→ 1↑ 1← 1↓ 3← 2↓ 2→
- 5↓ 1→



### ШИФРОВКА: слова из 3-х букв

А	Б	В	Г	Д	Е	Ё	Ж	З	И	Й	К	Л	М	Н	О	П
1	2	3	4	5	6	7	8	9	10	11	12	13	14	15	16	17

Р	С	Т	У	Ф	Х	Ц	Ч	Ш	Щ	Ъ	Ы	Ь	Э	Ю	Я
18	19	20	21	22	23	24	25	26	27	28	29	30	31	32	33

Расшифруй слова		
5	16	14
14	10	18
19	16	15
18	1	12
12	21	2
5	21	2
12	16	20
8	1	18
11	16	5
14	16	23
13	6	3

Зашифруй слова		
Бер		
Дед		
Вой		
ель		
еда		
ёрш		
ива		
кит		
кол		
имя		
зуб		

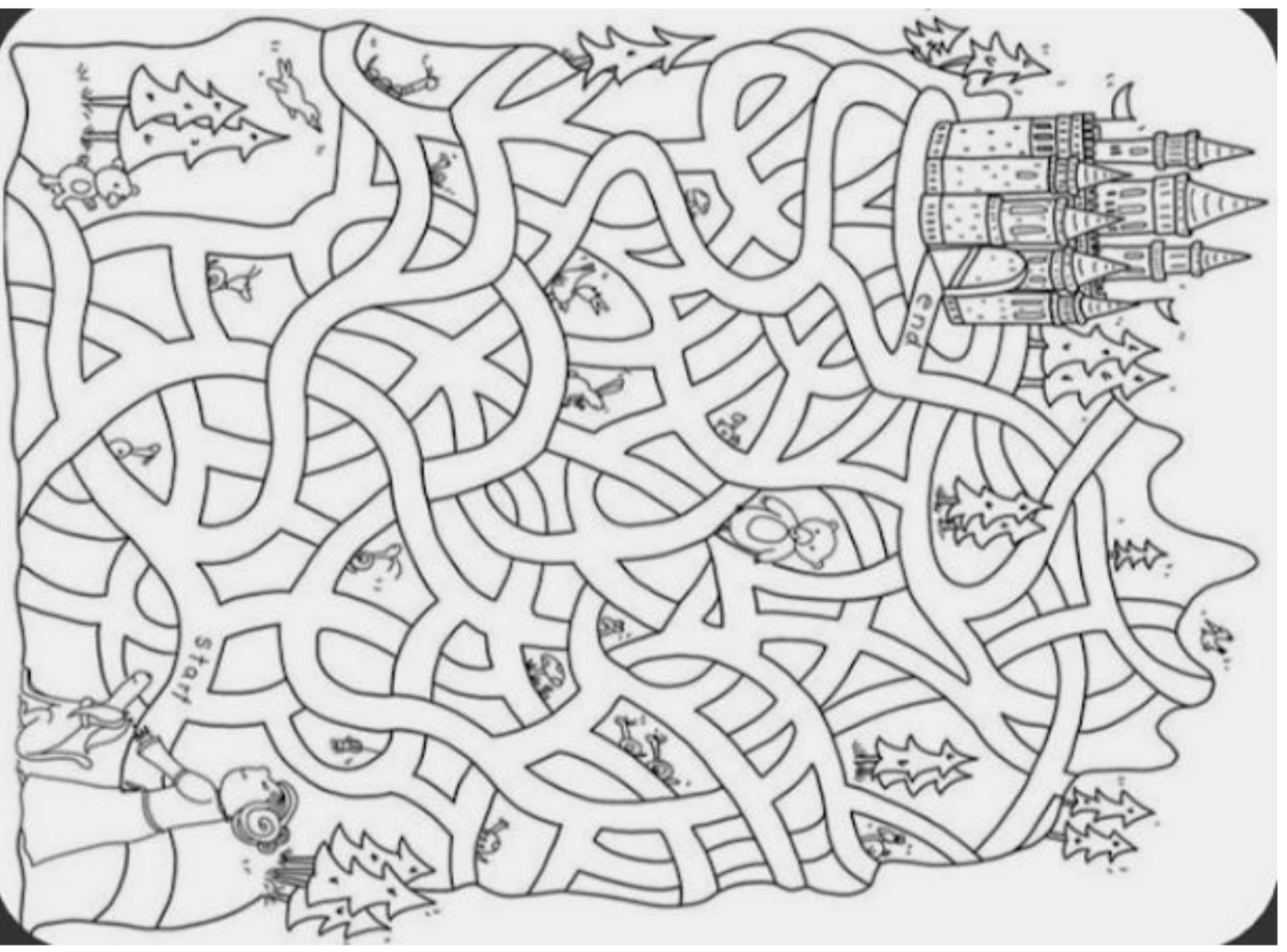

### ЛОГИЧЕСКИЕ ЗАДАЧИ

Домик зайца между домиками ежа и белки. Кто живёт дальше от белки - еж или заяц? Раскрась.

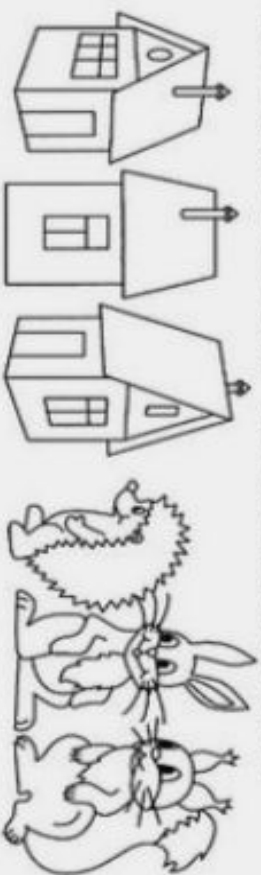

Костя, Саша и Миша рисовали. Костя и Миша нарисовали не машину. Что нарисовал Саша? Раскрась.



Алёна и Катя живут на одном этаже. Вера живёт выше Алёны. Кто живёт ниже - Катя или Вера? Раскрась.

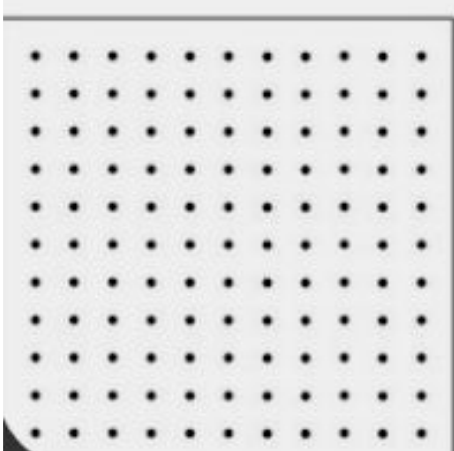
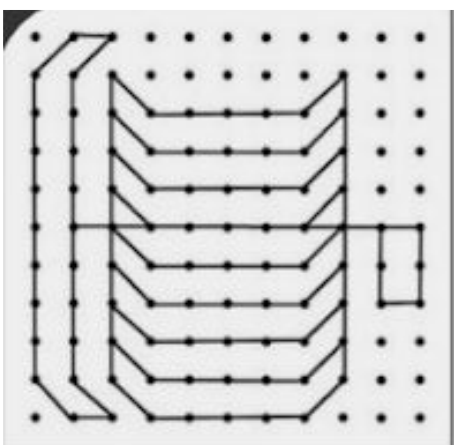
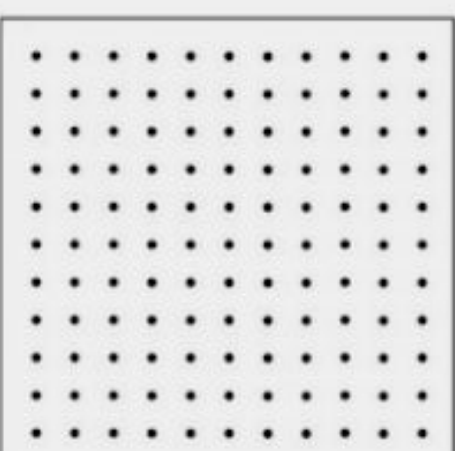
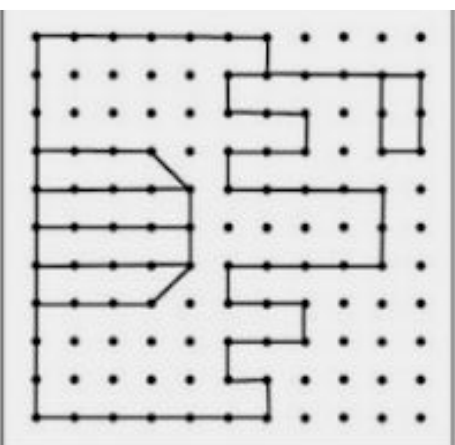
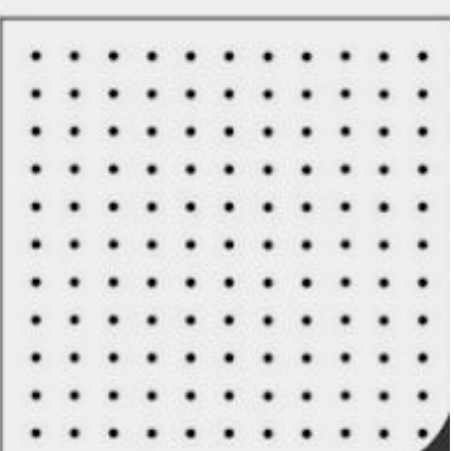
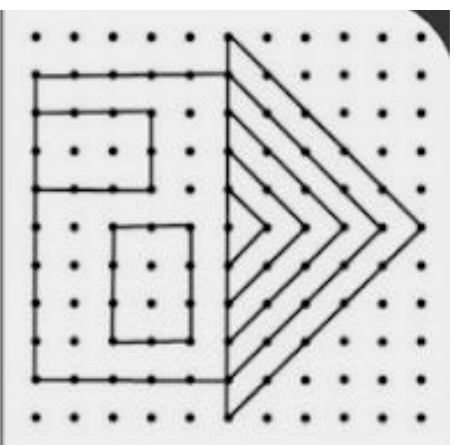
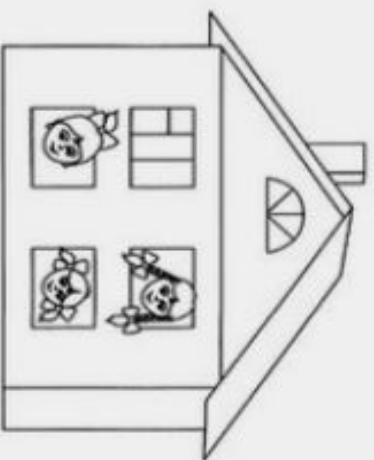

# Лебедь

2→ 1↑ 1→ 1→ 1↑ 3→ 2↓ 1→ 1→ 12↓ 1←  
 1↓ 2→ 1↑ 1→ 1↑ 2→ 2↑ 2↑ 1↑  
 4→ 1↑ 4→ 2↓ 1← 2↓ 1← 2↓ 2→  
 1↑ 1→ 1↑ 2→ 1↓ 1← 3↓ 1← 1↓  
 2← 1↓ 1← 1↓ 2← 1↓ 7← 1↑ 4←  
 2↑ 2← 1↑ 1← 3↑ 1→ 2↑ 1→ 8↑  
 2← 1↑ 3← 1↑

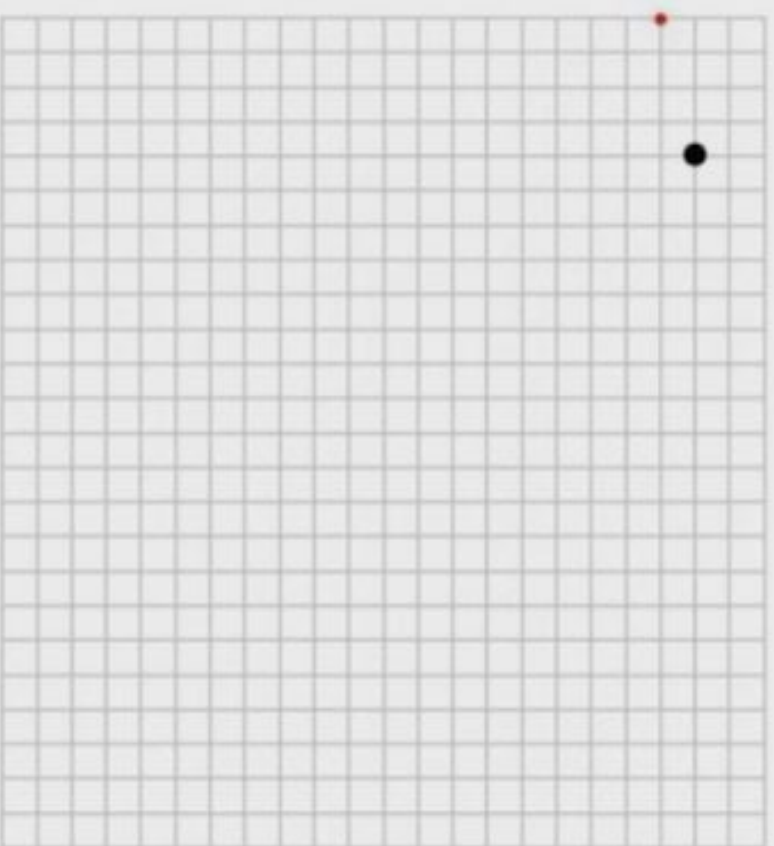

# Раньше, позже

Что произошло раньше?



2



3



1

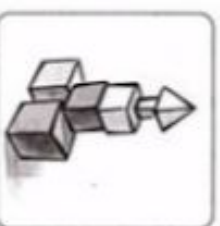

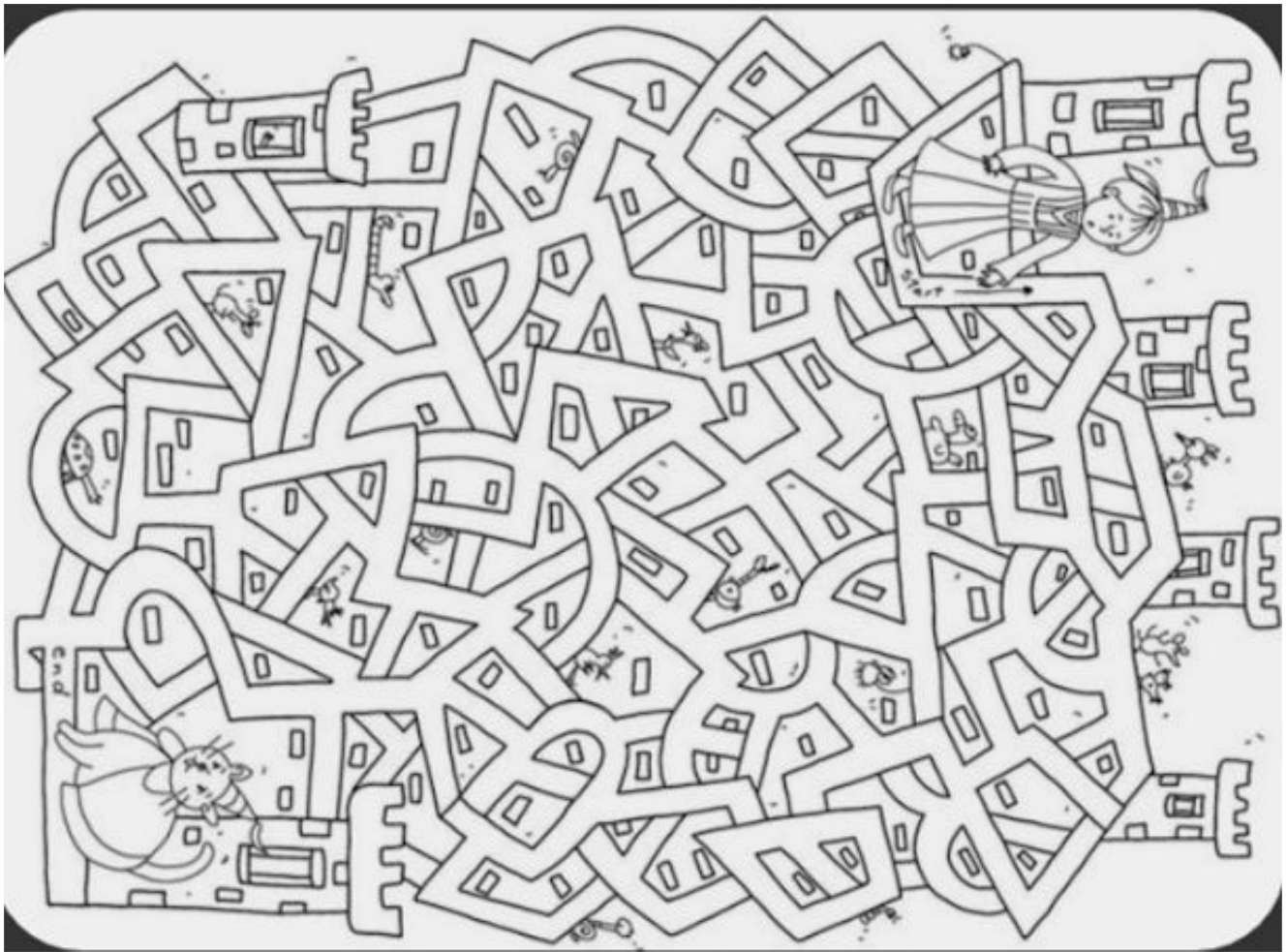



Реши эти занимательные задачи.

На полке было три кубика разного цвета красный, желтый, синий. Самый большой кубик не красного и не желтого цвета. Кубик поменьше не желтого и не синего цвета. Какого цвета самый маленький кубик? Раскрась кубики в нужные цвета.

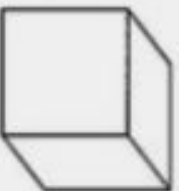
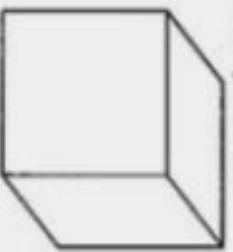

У котенка, у щенка и у кролика бантики разного цвета: зеленый, красный, желтый. У котенка не красный и не синий бантик, у щенка не зеленый и не красный бантик. Раскрась бантики у животных в нужные цвета.

